

BJD

BJD 北极大电子

以覆盖全球的产品和优质服务引领连接器市场



目录

1

关于 BJD

2

生产能力

3

产品和市场

4

新产品和定制案例



1

关于 BJD

- 公司定位与愿景
- 组织架构
- 公司发展
- 公司足迹



BJD - 致力于提供可靠的连接器解决方案



2004年成立

汽车电子行业的早期参与者之一



- 省专精特新
- 高新技术企业
- CNAS认证实验室
- MES系统智慧管理



- 自动化生产线
- 注塑成型、冲压、装配自动化
- 独立的设计和开发团队



员工 600+



产品系列



FPC 连接器
FFC排线



高频连接器



浮动板对板



线对板连接器



定制连接器



应用领域



商业显示



汽车电子



工业控制



储能系统

2005-2010

- 开发FPC 连接器和 FFC排线
- 获得 TS16949 认证进入汽车行业

2014

- 组建自动化团队
开始独立设计制造自动组装机

2017

- 开发 FAKRA和HSD 连接器
- 进入欧洲和北美市场

2021

- 工厂管理全面步入
智能化(ERP,MES)

2026

- 越南工厂投产

2004

- 公司成立

2012

- 生产厂区扩大至16000平米
- 开发线对板连接器

2015

- 开发I/O连接器

2020

- 通过VDA6.3标准审核
- 成立模房, 对外开展模具设计加工业务

2024

- 第二生产工厂建成投产
- CNAS实验室投入使用

海外销售办事处
德国纽伦堡

捷康电子 (东莞) 有限公司

1号厂房: 塘厦镇鹿乙二路9号

2号厂房: 塘厦镇硅谷动力园区一栋

办公室 (规划中)
美国底特律

海外销售办事处:
印度孟买

海外销售办事处
日本

捷康电子
(越南) 有限公司

BEIJIDA 中国办事处:
深圳、上海、南京、重庆、合肥、苏州

北极大电子 (香港) 有限公司

● 全球办事处

● 工厂 (规划中)

● 工厂 (已投产)

数据分析

BJD

单位：亿人民币

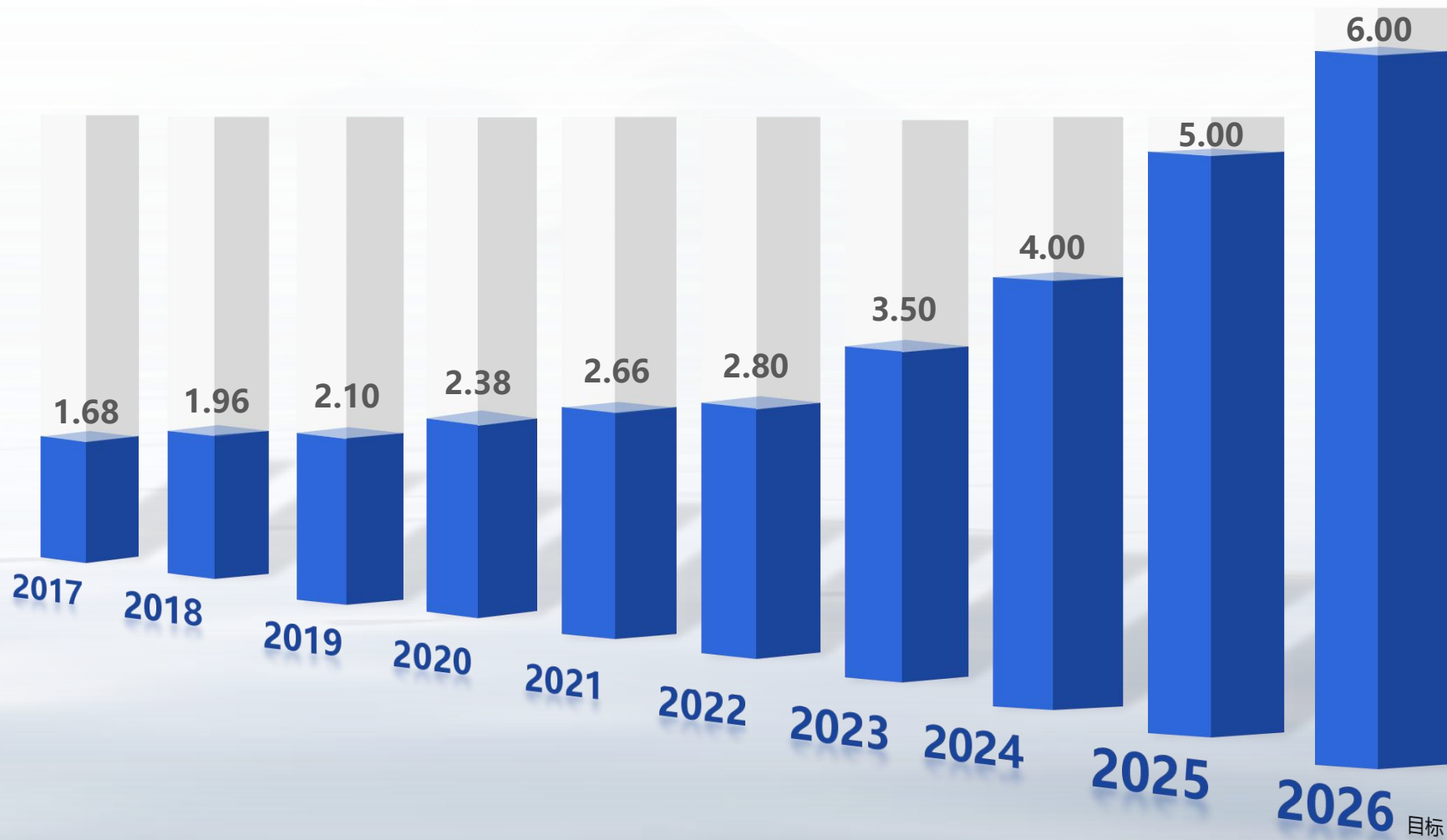

2

核心力量

- 团队介绍
- 研发能力进阶
- 项目管理全流程体系



— 人员分布 —

部门别	人数	10-5年经验	5-3年经验	3年以下年经验	
间接人员	研发部	19	6	2	0
	品质部	23	3	2	1
	PMC 部	20	2	5	4
	行政部	8	0	3	5
	财务部	6	3	3	0
	营销部	20	6	9	5
	管理层	5	5	0	0
	海外顾问	3	3	0	0
	小计	104	28	24	15
FPC/B to B Conn.车间	研发部	14	2	3	3
	品管部	18	0	2	6
	生产部	301	34	101	166
	小计	333	36	106	175
FFC 车间	研发部	5	3	2	0
	品管部	5	0	1	4
	生产部	113	19	10	74
	小计	123	22	13	78
I/O 车间	研发部	12	4	3	3
	品管部	12	2	1	2
	生产部	55	11	20	24
	小计	79	17	24	29
总计	639	103	167	297	

— 研发部人力结构 —

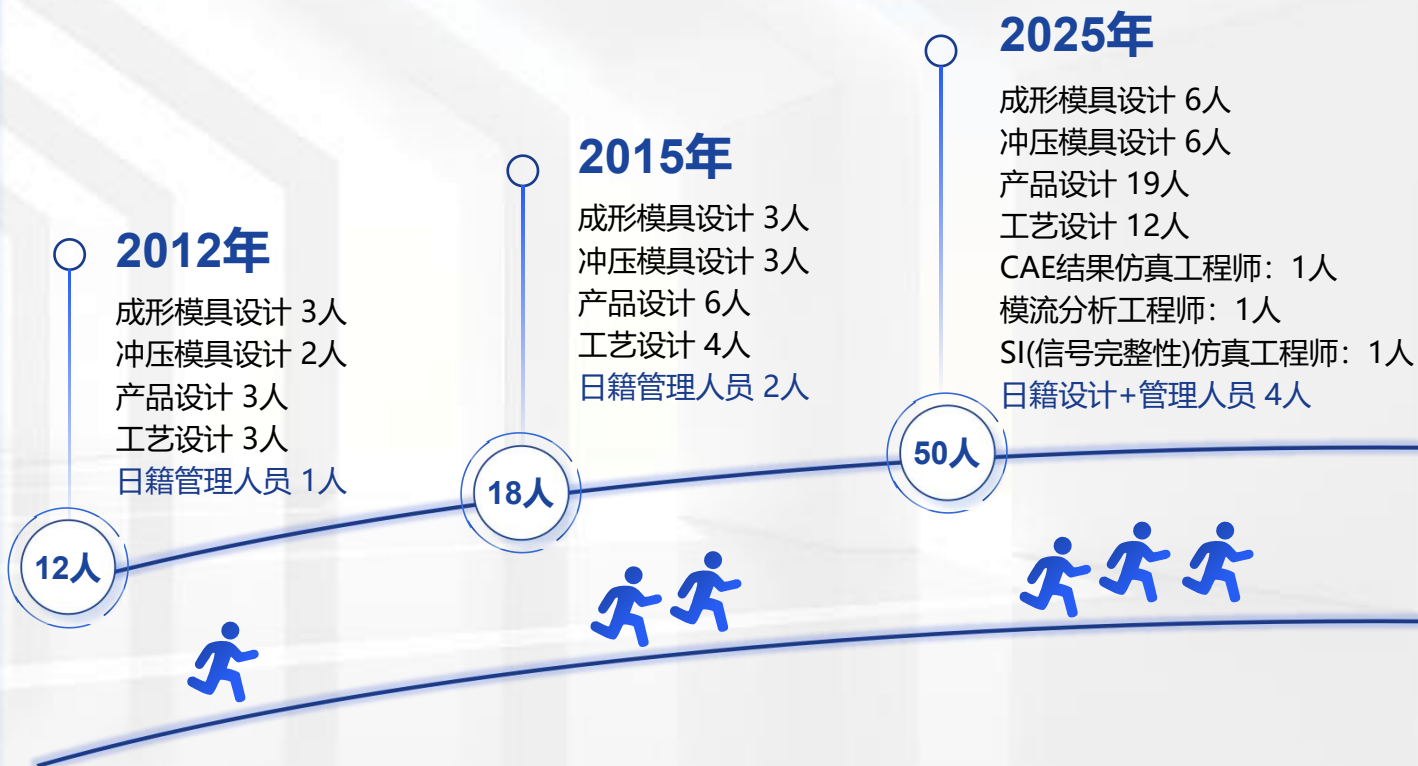

荣获 “

东莞市新型汽车电子连接器工程技术研究中心

”认定

具有模流分析能力

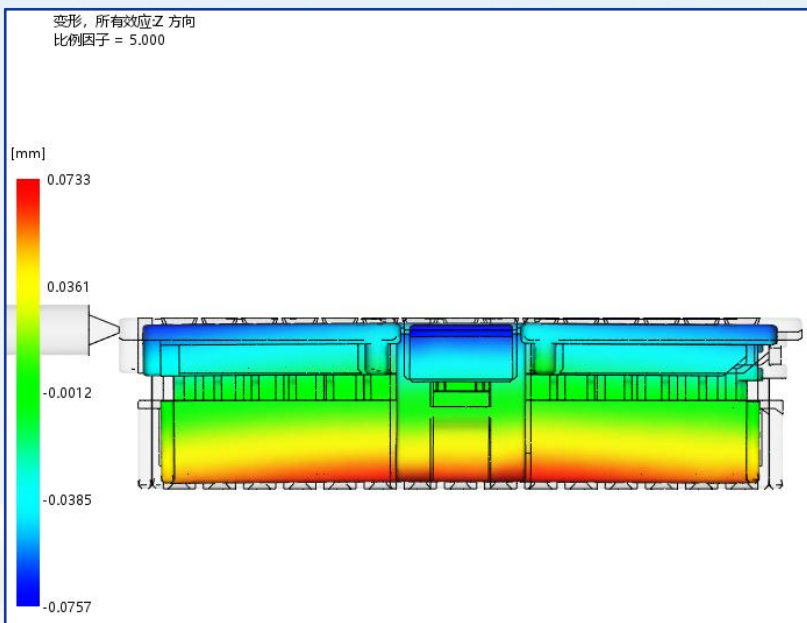

具有CAE结构仿真分析能力

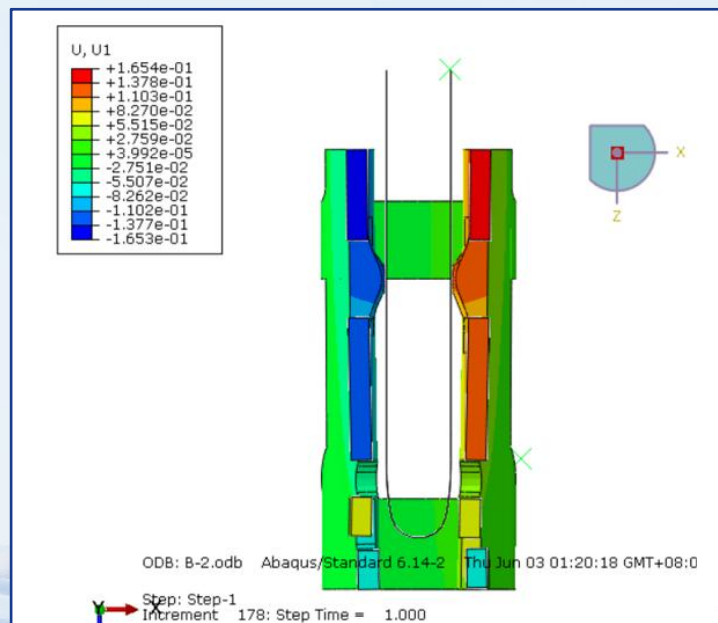

具有SI(信号完整性)仿真分析能力

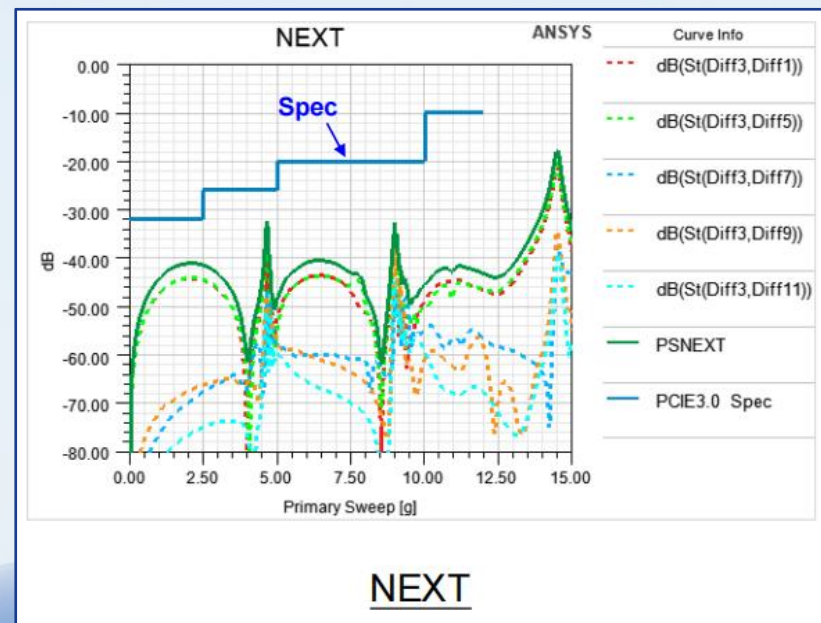

具有完善的项目管理机制，有多个项目管理开展实例

APQP的五个阶段

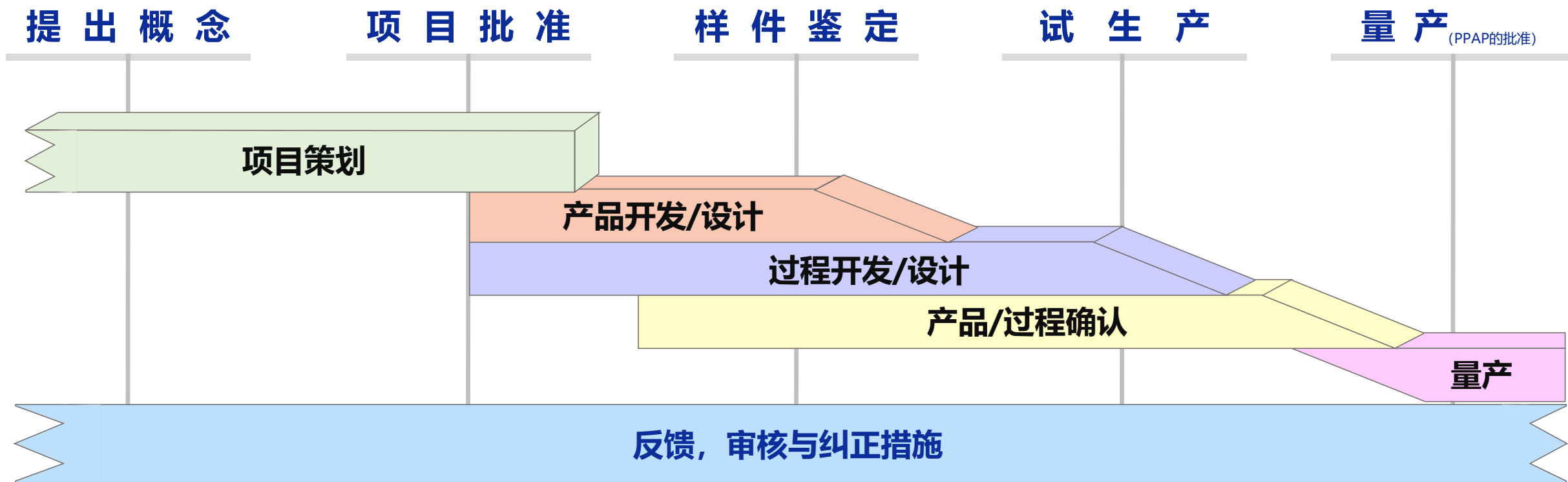



高精度模具生
产加工能力



FANUC注塑设备

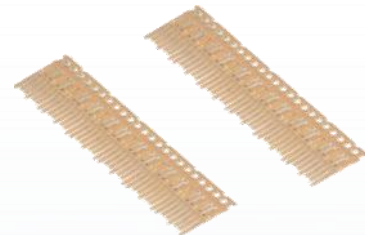

YAMADA冲压设备



独立设计开发自动化
生产线



设备	品牌	功能	数量	设备	品牌	功能	数量
注塑机	日本 FANUC 50T/OR Victor Taichung	注塑	46	自动检查机	自主设计	FFC 尺寸检查	15
冲压机	YAMADA	冲压	30	冲边机	JRZX	FFC打孔	9
自动装配机	自主设计	装配	57	自动画线机	CTY	FFC划线	4
半自动装配机	自主设计	装配	25	切割机	CTY	FFC 切割	4
卷装机	自主设计	装配	6	自动折线机	自主设计	FFC 弯折处理	2
伸线机	CTY	拉伸	2	自动贴麦拉机	CTY	FFC 贴麦拉加工	2
压延机	CTY	压延	5	镭射机	台湾/里程科技/CTY	FFC 屏蔽层加工	2
压合机	CTY	压合	8				

UL 认证



ISO14001
WIT 认证



ISO9001
WIT 认证



IATF16949
INTERTEK 认证



BJD 拥有连接器关键领域的独立专利

- 荣获《省专精特新中小企业》称号
- 东莞市科学技术局-新型汽车电子连接器工程技术研究中心
- 国家高新技术产业

BJD CNAS内部实验室

致力于为客户质量需求提供保障的保护伞。

北极大工厂内部实验室已完成建设，并于2024年第一季度获得CNAS认证



测试能力 - CNAS实验室

机械性能测试

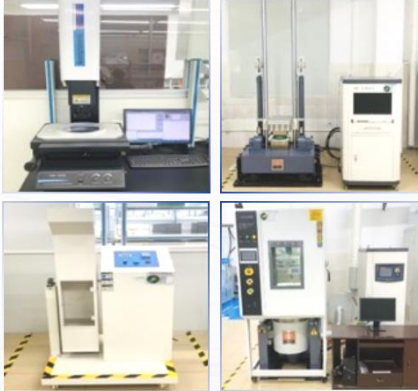

- 尺寸测量
- 插入拔出力测试
- 接触保持力测试
- 正向力测试
- 冲击测试
- 带温度湿度振动测试
- 滚筒跌落测试

电气性能测试



- 耐压测试
- 连续性测试
- 绝缘电阻测试
- 接触电阻测试
- 温升测试
- 瞬断测试
- SI 信号 (IL、SWR、RL、阻抗、眼图) 测试 SI 信号 (插损, 驻波比, 返回损耗, 阻抗, 眼图) 测试

环境实验测试



- 冷热冲击试验
- 温湿度循环试验
- 盐雾试验
- 高温试验
- 高低温实验
- 回流焊实验

其他

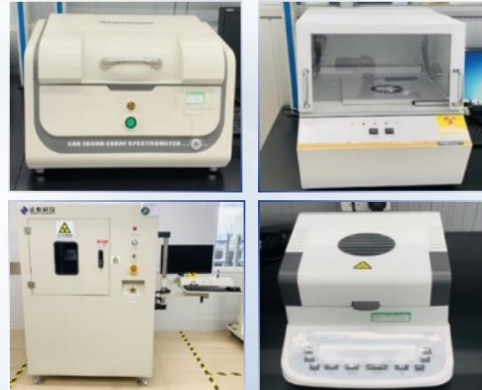

- 环保测试
- 膜厚测试
- 水份测试
- 可焊性测试
- X 射线透视检测

3

产品和市场

- 市场表现
- 合作伙伴
- 产品和市场
- 产品应用



2025销售分布

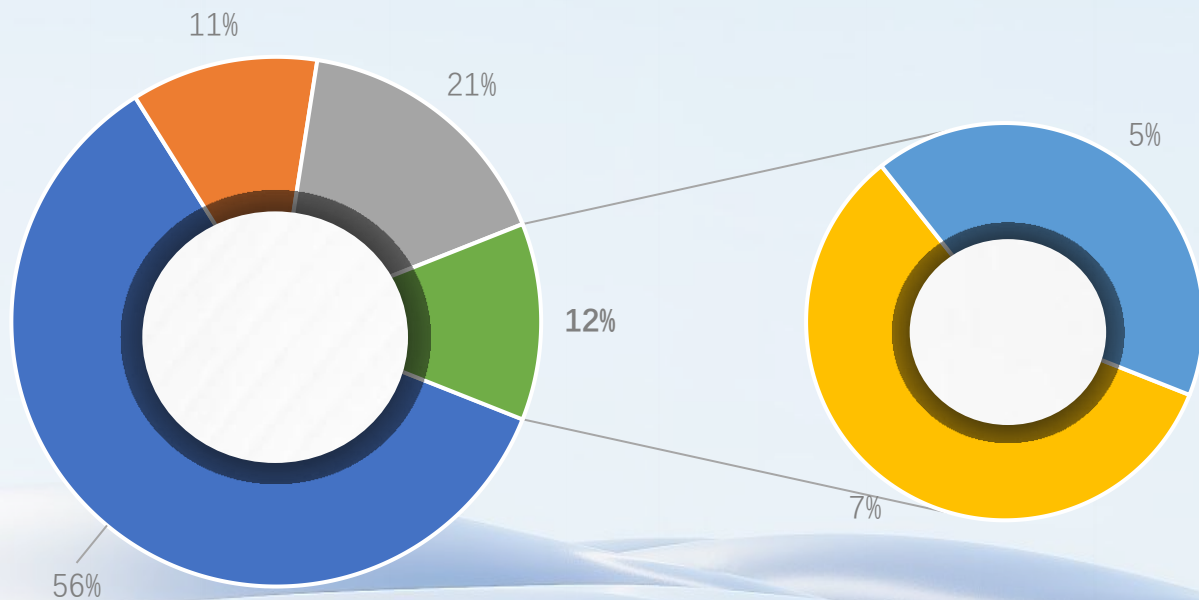

2025市场分布

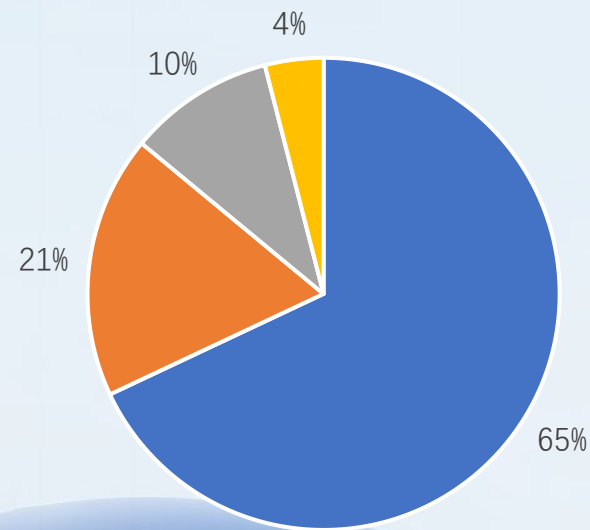

■ 中国 ■ 日本 ■ 欧洲 ■ 东南亚 ■ 其他

■ 汽车 ■ 工业 ■ 消费 ■ 其他

汽车市场

Visteon

Valeo



终端客户

BorgWarner

AUMOVIO



faurecia



HSAE



ECARX
亿咖通

APTIV

BiCV 智联科技
北斗星通旗下企业

ADAYO 华阳集团



HUASU 华塑

Yanfeng



长城汽车
Great Wall Motors



Pioneer

阳光电源
SUNGROW



TESLA

preh |





产品五大系列

BJD



浮动板对板

23%



高频连接器

4%



车规线对板

20%

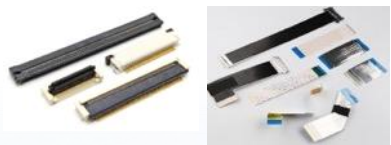

FPC 连接器和 FFC排线

41%



定制连接器

12%



1.FFC/FPC 连接器

BJD

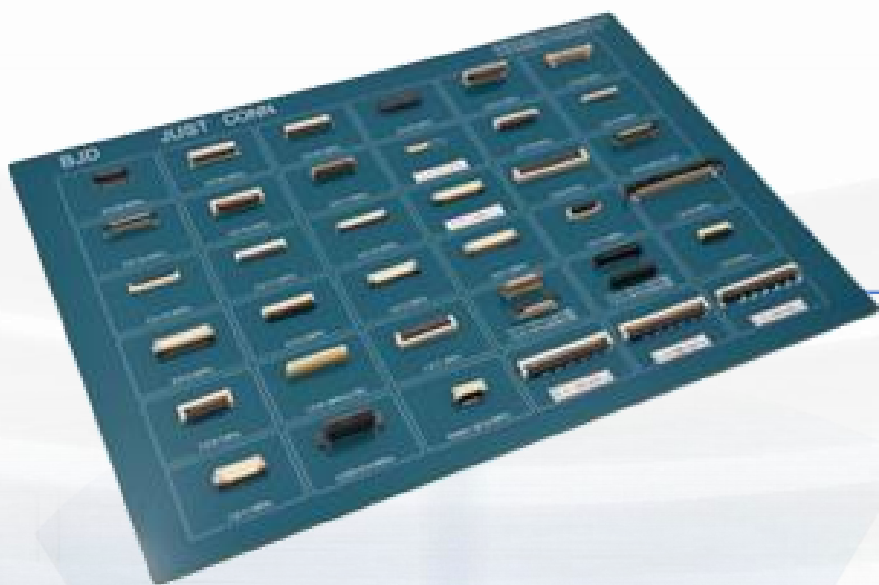

30+ 系列

支持高达120 Pin

1.多种锁定机制

提供多种锁定结构，包括前掀式、后掀式、抽拉式以及先进的**自动锁式**的FPC连接器。



3.高可靠性设计

高可靠性设计，例如**双触点**，**三触点结构设计**，优化极端环境连接性能。

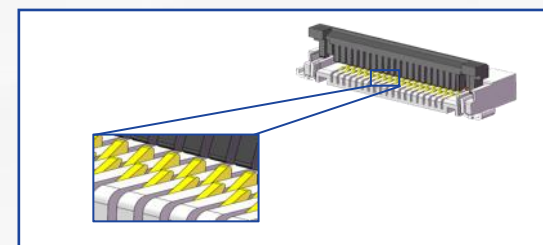

2.多样化产品目录

从 0.4mm 间距到 0.5mm、1.0mm 和 2.0mm 间距。BJD 提供多达40 多种不同系列的 FPC 连接器及配套**FFC 排线**，满足各种需求。



4.出色电气性能

具备卓越电气性能，可提供带接地端子结构，高PIN数 FPC连接器以及带屏蔽功能 FFC 排线，可满足高速传输需求。



1. FPC 连接器/ FFC排线

多类型，多工艺可选 (按需定制)

普通FFC排线

镭射接地屏蔽型FFC排线

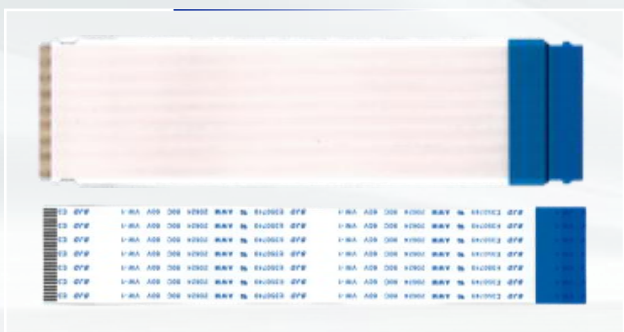

LCD显示屏FFC排线

耐高温FFC排线 (-40~125℃)

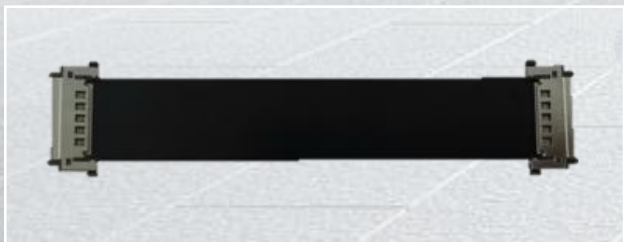

2.FFC/FPC 连接器 - 应用

BJD

信息娱乐系统



仪表

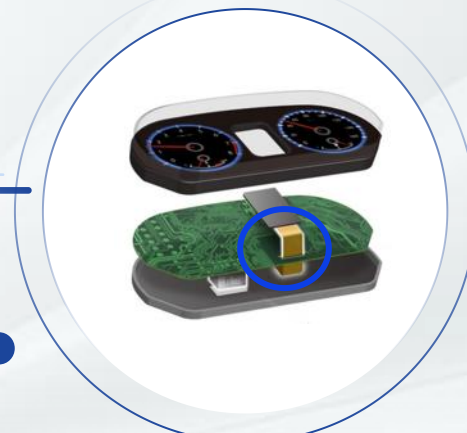

后视镜



传感器

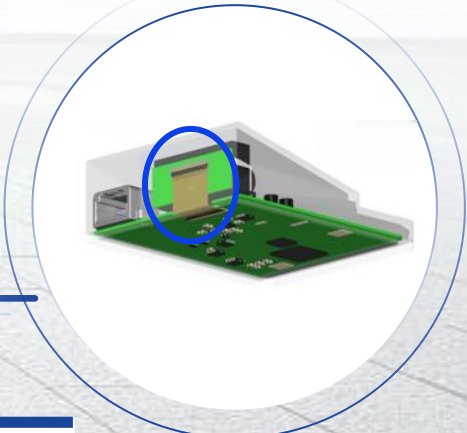

仪表、车载娱乐系统、智能后视镜和 HUD 等。

3.板对板连接器

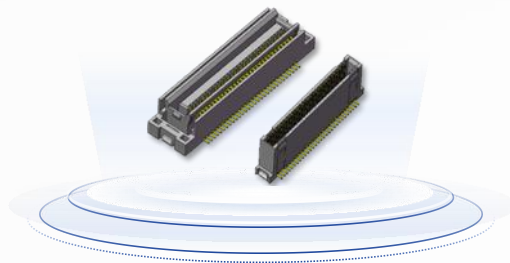

0.8 系列

0.8 mm间距 / 浮动范围XY±0.5 mm、
30~80 PIN / 6~24.7 mm堆叠高度

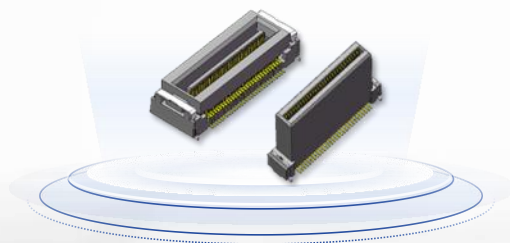

0.635 系列

0.63mm 间距 / 浮动范围XY±0.7mm、
60~80 PIN / 6~15mm 堆叠高度



0.8-12 系列

0.8 mm间距 / 非浮动/ 40~180 PIN



0.5-5 系列

0.5 mm间距 / 浮动范围XY±0.6 mm、
20~120 PIN / 8~30mm 堆叠高度
高传输速度8Gbps+ / 大电流 5A*4 引脚

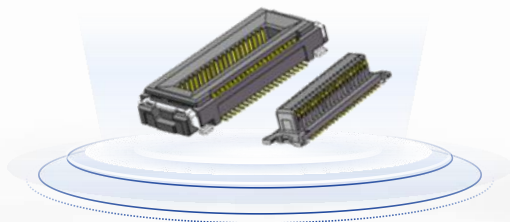

0.4 系列

0.4 mm间距 / 浮动范围XY±0.4 mm、
20~60 PIN/3~4 mm堆叠高度
高传输速度8Gbps+

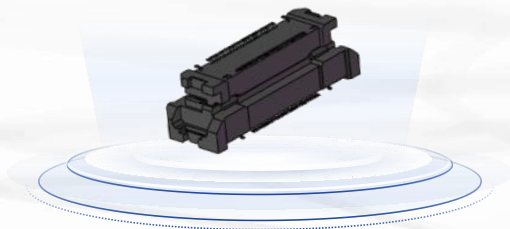

0.5-8 系列

0.5 mm间距 / 浮动范围XY±0.8 mm、
20~160 PIN / 10~30mm 堆叠高度
高传输速度16Gbps+ / 大电流 6A*4 PIN

广泛应用于智能驾驶舱、域控、ECU、雷达系统、商业显示器等多个领域。

4. 高频连接器 (FAKARA & HSD & HSAL-II & 车载以太网)

独立开发、生产和销售完整的线束，线端和板端组件。



- 多种Code可选
- 兼容市场流行 PCB 布局和线束
- 确保在各种应用中可靠稳定的连接
- 满足各种应用需求，提供多样化解解决方案



全球定位系统



控制面板



多媒体屏幕

申请

- 高速电缆网络
- 传感器设备连接
- ADAS
- 全球定位系统/信息娱乐系统
- ...



传输协定

可支持多种高速传输协议，例如

- FPD-Link4 (13.5Gbps)
- USB3.1 (5Gbps)
- LVDS (4Gbps-8Gbps每通道)
- DisplayPort

5.Pin header 和 I/O连接器

多种规格

提供多种引脚配置和外形尺寸，超高灵活性，适合各种应用。

定制解决方案

产品可根据客户的具体需求进行定制，快速提供客制化解决方案。

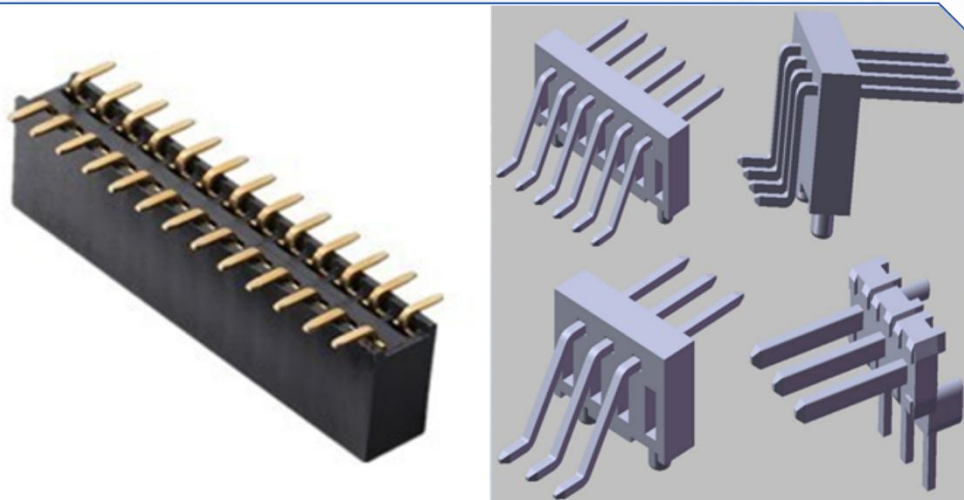

严格测试

100%CCD全检，严格的测试标准，保证在苛刻的环境中一致的性能。

丰富经验

二十年专注汽车市场，北极大拥有卓越的品质记录以及丰富的产品经验。

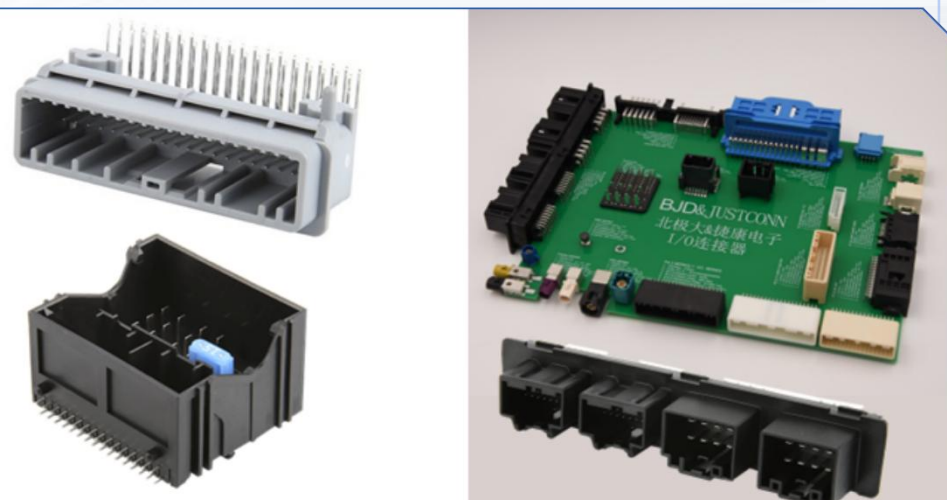

3.Pin Header和 I/O连接器 - 客户案例



4. 高频连接器 - 客户案例

4/6 FAKRA&HSD HSAL II 客户案例

汽车仪表盘



ADAS

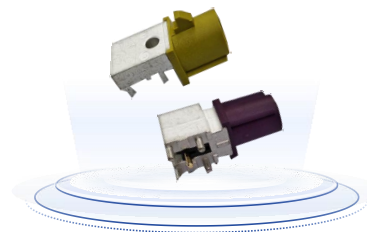

影音娱乐

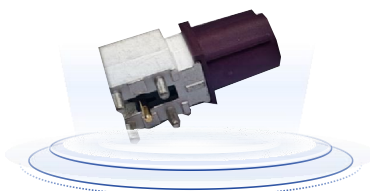

ADAS

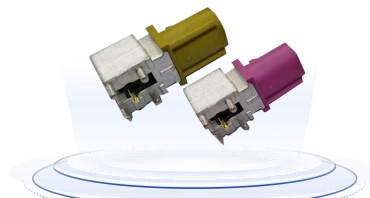

5.车规线对板连接器

BJD

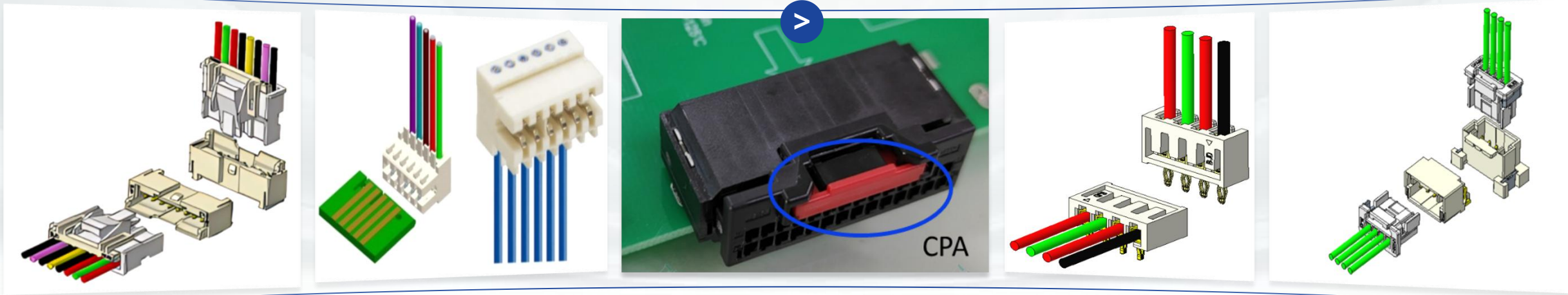

- 多种间距选择
- 二次锁结构 (TPA/CPA)
 - 防斜插/盲插
- 封闭式端子结构确保恶劣条件下的耐用性和稳定性。
- 工作温度 $-40^{\circ}\text{C} - +125^{\circ}\text{C}$

荣获

**比亚迪、广汽、日产、吉利等
领先品牌的信任。**

4

新产品和定制案例



BTB B0813系列浮动板对板连接器

BJD

外观

P=0.8 mm

USCAR V3

抗微动腐蚀

高浮动,双接点

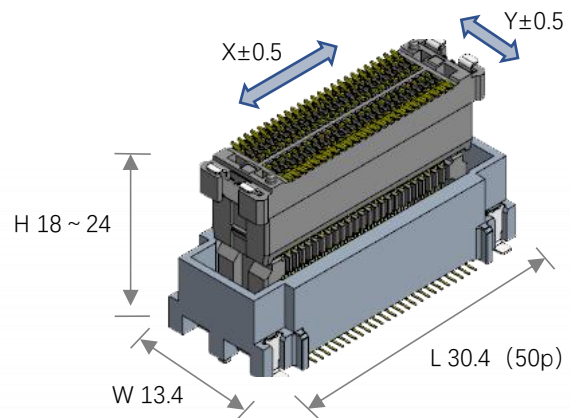

规格

间距	0.8 mm
连接方式	平行对插
堆叠高度	18~24mm
浮动范围	X/Y/Z ±0.5mm
CKT	30/40/50P
额定电流	0.5 A/pin
工作温度范围	-40 ~ 125°C

特色

满足三电系统等其他严苛场景需求

- 通过USCAR V3振动等级测试, 采用双独立弹臂, 浮动结构采用微应力设计。

U形端子结构, 有效防溃Pin

- U字形端子头部嵌入塑胶槽设计, 防止变形及接触不良。

微应力浮动结构+双独立接点

- 0.8mm浮动能力, 吸收PCB共振, 抵消公差减轻焊点应力, 降低微滑动造成的磨损。

极佳的抗微动腐蚀能力

- 长时间振动与热循环条件下, 接触区仍能保持镀层完好。

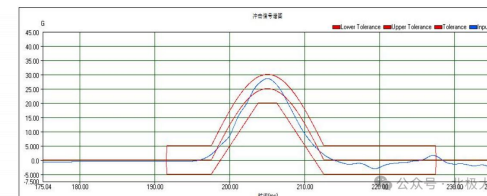

应用



Inverter逆变器/电驱系统



工业机器人 / 协作机器人



新能源汽车电控域 (VCU / MCU / PCU)



四足机器人 / 机器狗等运动机器人

BTB0.4 系列浮动板对板连接器

BJD

外观

P=0.4 mm

高传输速度

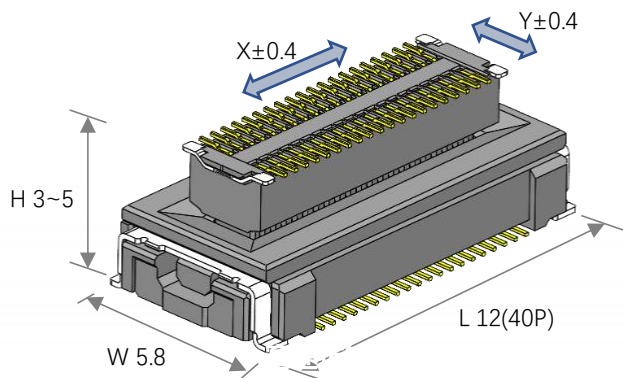

规格

间距	0.4 mm
连接方式	平行对插
堆叠高度	3 ~ 5mm
浮动范围	XY±0.4mm
CKT	20 ~ 60P
额定电流	0.4 A/pin
工作温度范围	-40 ~ 125°C

特色

良好的可加工性

- 浮动量为 $XY\pm 0.4$ mm，工作温度范围广（-40 至 125 °C），适用于汽车市场。

节省空间

- 漂浮时保持纤细，节省空间。

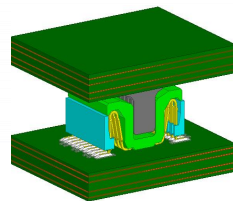

高速传输

- 差分阻抗为 100 欧姆
- 支持 PCI-e Gen3 (8Gbps) 和 MIPI D-PHY V2.1 (4.5Gbps)。

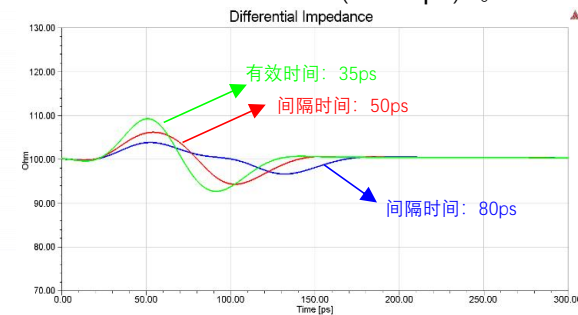

应用



毫米波雷达



激光雷达/三维激光雷达



智能后视镜



驾驶员监控系统



查看摄像机



FPC0.5-8 高速传输 浮动板对板连接器

BJD

外观

P=0.5 mm

高传输速度

大电流

PCI
EXPRESS®

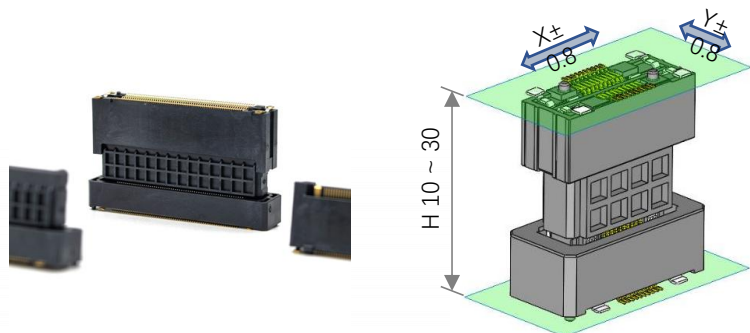

特色

便于组装

- 在 X、Y 方向上，浮动范围为 ± 0.8 毫米，这在客户组装时具有优势。

高速传输

- 差分阻抗为 85 欧姆
- 支持PCI-e Gen4,支持16+Gpbs 高速传输

大电流

- 混合式的供电设计架构，电源PIN每引脚 6 安培 \times 4 线路

规格

间距	0.5 mm
合高	10 ~ 30mm
安装类型	平行对插
浮动范围	XY \pm 0.8mm
Pin数	20 ~ 160P
额定电流	Signal 0.5A/Pin, Power 6A/Pin
工作温度范围	-40 ~ 125°C

应用



毫米波雷达



激光雷达/三维激光雷达



车载信息装置 (CID)



电子控制单元 (ECU)



智能后视镜



车载信息娱乐系统 (IVI)



BTB0.8mm, 共面型高速板对板连接器

外观

P=0.8 mm

高传输速度

热插拔

连接检测

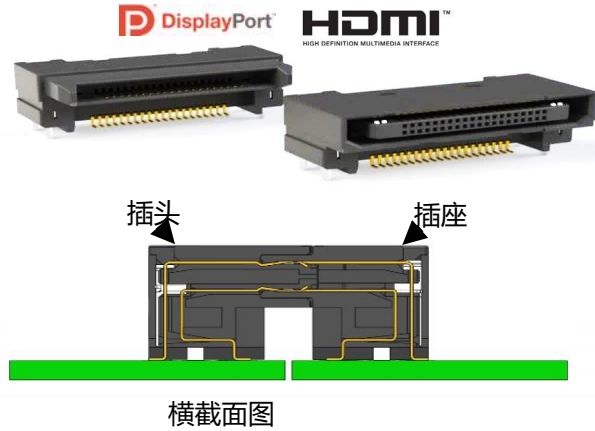

特色

良好的可加工性

- 电源触点采用两点接触设计, 可提供可靠的接触。

3-序号接触

- 4 针 多功能触点配置在连接器的两侧。
- 它们可用作电源触点, 以节省信号触点的占用空间, 5A/针 × 4 线。
- 3 段顺序触点。(中频触点 A → 信号触点 → 中频触点 B)
- 增强 PCB 之间的接地连接。

高速传输

- 差分阻抗为 100 欧姆
- 支持 PCI-e Gen4 / eDp1.4 / HDMI2.1 / IEEE802.3ap

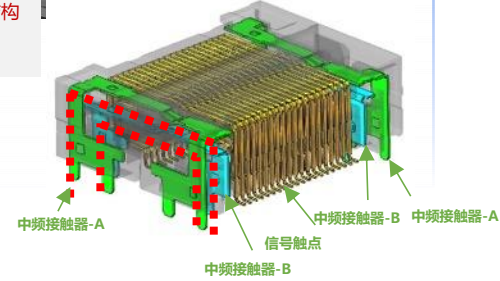
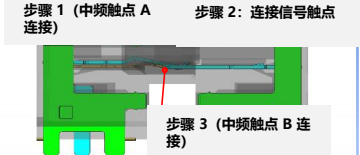

规格

间距	0.8 mm
连接方式	共面
三相触点	MFA → 信号 → MFB
浮动范围	非浮动
CKT	40 ~ 180P
额定电流	信号 0.5A/Pin, 电源 5A/Pin
工作温度范围	-55 ~ 105°C

应用

- 商业会议展示
- 开放式可插拔规范 (OPS)
- 工业设备

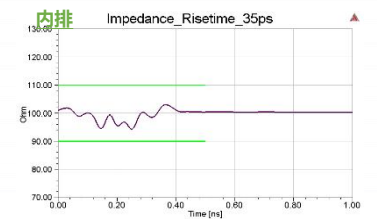
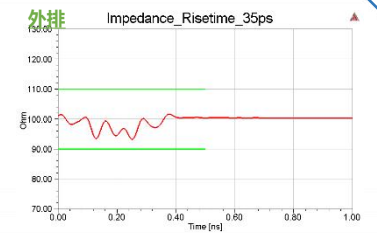

FFC&FPC 至电路板连接器

外观

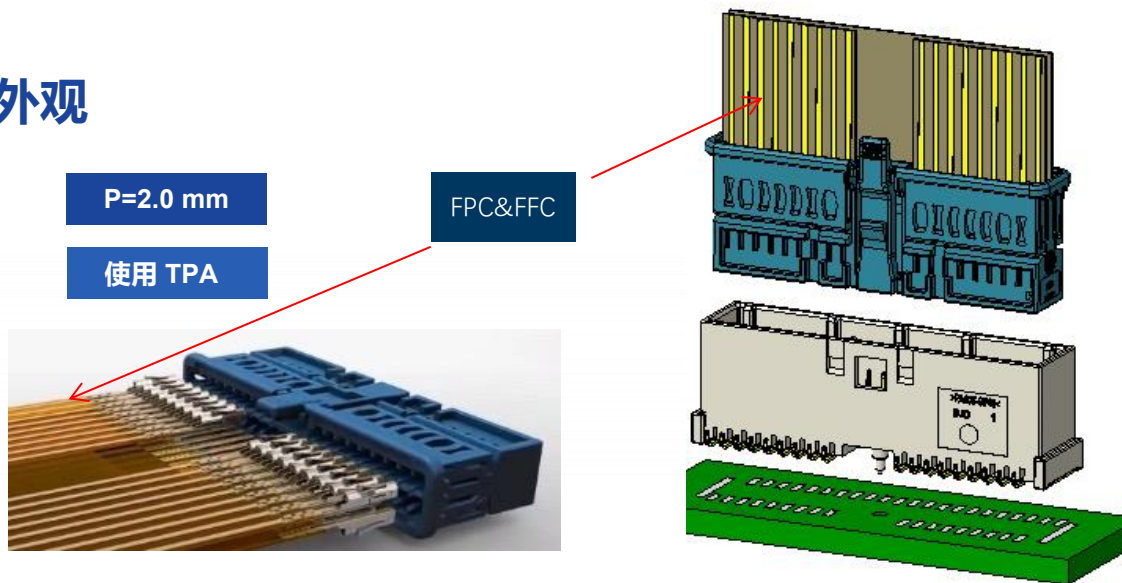

特色

- 用 FFC&FPC 压接更换线束
- 微型化和轻量化 (与传统线对板相比)
- 坚固性 (与传统 FPC 连接器的对比)
- 具有防倾斜插入/盲插功能 (VS 传统 FPC 连接器)

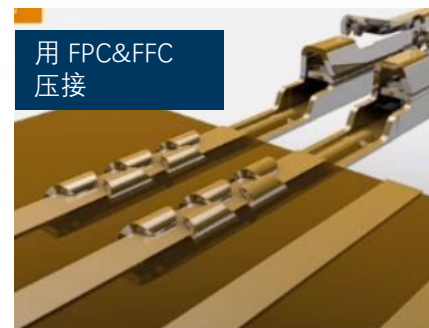

Electric Vehicle

规格

间距	2.0 mm
连接方式	垂直
CKT	40, 48P (双列)
额定电流	1A/pin (与 FFC&FPC 压接)
工作温度范围	-40 ~ 105°C
遵循标准	LV214(VW75174)
振动等级	V214 S2
焊接工艺	SMT

申请



- 汽车 BMS



- 汽车照明



- 电动汽车



Lamp Systems

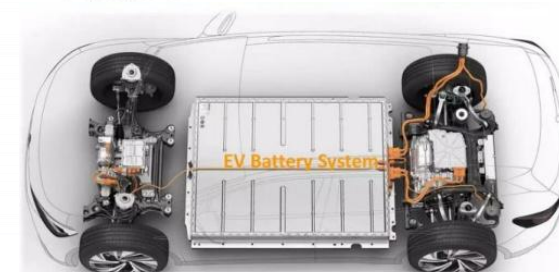

产品名称	产品图片	产品应用	OEM	SOP	
1	025 8pin立式 Pitch 2.2		中控显示屏	大陆电子	2025
2	8pin insertmoldig Pitch 1.8		汽车摄像头	大陆电子	2025
3	3*7pin Pitch 5.0		卡车控制器	大陆电子	2025
4	8+4弯头		汽车踏板模块 汽车域控	零跑	2025
5	16pin弯头板端		汽车域控	零跑	2025

	产品名称	产品图片	产品应用	OEM	SOP
6	16pin线端		汽车域控	零跑	2025
7	8+2立式板端		汽车域控	零跑	2025
8	8+2卧式板端		汽车外置功放	零跑	2025
9	8+2线端		汽车外置功放	零跑	2025
10	6pin弯头molding		汽车摄像头	豪恩	2025

	产品名称	产品图片	产品应用	OEM	SOP
11	6+2立式		中控显示屏	天马	2025
12	4pin直焊式		数字钥匙	远峰	2025
13	6pin立式		汽车无线充	延峰	2025
14	2*6pin立式		汽车空调控制面板	长江	2025
15	3+2pin弯头		安全带ECU	延峰	2025

产品名称	产品图片	产品应用	OEM	SOP	
16	Molding 6pin		汽车前舱	广汽	2025
17	浮动SMB板端		汽车摄像头	大陆电子	2025
18	浮动SMB适配器		汽车摄像头	大陆电子	2025
19	2pin横排Mini FAK 弯头板端		汽车影音	标准件	2025
20	2pin横排Mini FAK 线端		汽车影音	标准件	2025

产品名称	产品图片	产品应用	OEM	SOP	
21	2pin竖排Mini FAK 弯头板端		汽车影音	标准件	2025
22	2pin竖排Mini FAK 线端		汽车影音	标准件	2025
23	FAK线端母头		汽车影音	标准件	2025
24	FAK线端公头		汽车影音	标准件	2025
25	BTB0.5-5 H20/60P		智能驾驶舱	GAC	2023









产品名称	产品图片	产品应用	OEM	SOP	
26	36POL I/O连接器		大众 ConMod	奥迪 大众	2023
27	P2.54-6P Pin header *2 P2.54-4P Pin header		Model 3	特斯拉	2019
28	P2.54-3P Pin header P2.0-3P Pin header P1.8pitch-4P Pin header		Y 型控制开关	特斯拉	2020
29	48 针 IO 连接器		座椅控制开关 (平台项目)	福特	2020
30	P3.5-24P Pin header		放大器	戴姆勒	2024

产品名称	产品图片	产品应用	最终客户	SOP时间	
31	14PINS-SMT-180 Pin header		空调控制	丰田	2021
32	025 系列 40P Pin header		座椅	GAC	2020
33	9491系列 40P Pin header		T-BOX	日产/奇瑞/五菱	2019
34	P2.2-8-32P Pin header		华为车联网系统	华为	2020
35	0.5pitch-80P 浮动板对板		LED 显示屏	海康威视	2020

产品名称	产品图片	产品应用	最终客户	SOP时间	
36	0.5-18-60P FPC 连接器		VS30 平台	梅赛德斯-奔驰	2019
37	0.5-22-50P FPC 连接器		MEB 平台	大众汽车	2018
38	FAKRA-A 代码		导航	FIAT/SATIC	2019
39	BTB 0.8-5-80P		MTK 平台	吉利汽车	2019
40	BTB0.5-5 H25/120P		域控制器	上汽集团	2021

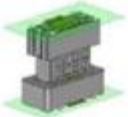
	产品名称	产品图片	产品应用	最终客户	标准作业程序日期
41	BTB0.5-5 H25/60P BTB0.5-5 H25/100P		域控制器	吉利/沃尔沃	2022

产品发展路线图

产品	图例	应用	2025 Q1	2025 Q2	2025 Q3	2025 Q4	2026 Q1	
0.5mm间距 抗震动自动锁定FPC连接器		<ul style="list-style-type: none"> • LiDAR • 雷达 • 摄像头ECU • 驾驶员监视系统 	→			→		
0.8mm间距 抗震动浮动BTB连接器”		<ul style="list-style-type: none"> • LiDAR • 雷达 • 摄像头ECU • 驾驶员监视系统 	→			→		
0.4mm 间距, 8Gbps 浮动板对板连接器		<ul style="list-style-type: none"> • 毫米波雷达 • Lidar/3D Lidar • 智能后视镜 • 驾驶员监视系统 • 摄像头 	→				更多堆叠高度	
0.5mm 间距, 32Gbps 浮动板对板连接器		<ul style="list-style-type: none"> • 毫米波雷达 • Lidar/3D Lidar • 电控单元(ECU) • 车载电脑(CID) • 车载娱乐系统(IVI) • 智能后视镜 	→					
注塑首款模具 & 定制 产品		<ul style="list-style-type: none"> • 汽车激光雷达系统 	→					
浮动 SMB/FAKRA 产品		<ul style="list-style-type: none"> • 毫米波雷达 • 激光雷达 • 摄像头 	→					
Mini FAKRA (2 in 1)		<ul style="list-style-type: none"> • LiDAR • 雷达 • 摄像头ECU • 驾驶员监视系统 	→					
H-MTD 以太网连接器 (自动 驾驶模块)		<ul style="list-style-type: none"> • LiDAR • 雷达 • 摄像头ECU • 驾驶员监视系统 	→					

感谢您的观看

做中国最好的连接器供应商！



附件1 - 公司组织架构图

公司组织架构

